





centrala wentylacyjna **DELUXE 36LS**

układ poziomy, leżący

Centrale wentylacyjne DELUXE zaprojektowane zostały z myślą o najbardziej wymagającym użytkowniku. Obudowa zaprojektowana została z profili aluminiowych wypełnionych panelami mocowanymi w systemie **EasyFix**, pozwalającym na łatwy demontaż podczas konserwacji oraz swobodną konfigurację króćców powietrza podczas montażu. Panele ścienne wykonane są z blachy stalowej ocynkowanej, dodatkowo malowanej elektrostatycznie w kolorze RAL7035 dla zapewnienia estetycznego wyglądu, najwyższej trwałości, odporności fizykochemicznej oraz łatwości utrzymania w czystości. Ścianka dostępna jest w kilku wersjach izolacji akustycznotermicznej: panel izolowany wewnątrz 13mm matą kauczukową lub typu "sandwich" wypełniony pianką XPS grubości 25mm. Kompaktowa obudowa zaprojektowana została pod kątem maksymalnie cichej pracy i łatwości obsługi. Bardzo wysoki odzysk energii cieplnej to zasługa płytowego wymiennika ciepła o przepływie **krzyżowo-przeciwprądow** o dużej powierzchni czynnej wymiany. Wymiennik osiąga **sprawność do 96%** i wykonany jest z aluminium. Centrale posiadają automatyczny system obejścia wymiennika dla powietrza świeżego - **automatyczny by-pass**. Cichą i energooszczędną pracę zapewniają wentylatory spełniające normy **Ecodesign** z możliwością **płynnej regulacji obrotów**. Centrale mogą pracować zarówno w pozycji **pionowej**, jak i **poziomej**, co pozwoliło na stworzenie 3 wersji urządzenia: **podwieszanej, leżącej oraz stojącej**.

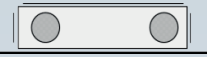
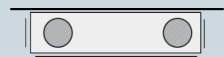

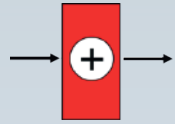
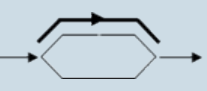
opis

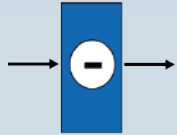
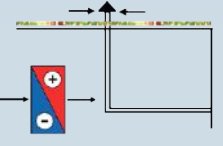
Układ poziomy (L), leżący	Układ poziomy (P), podwieszany *)	Układ pionowy (V), stojący *)	Nagrzewnica
 <ul style="list-style-type: none"> • stopy montażowe • ścianka typu „sandwich” z izolacją 25 mm 	 <ul style="list-style-type: none"> • uchwyty mocujące • ścianka typu „sandwich” z izolacją 25 mm 	 <ul style="list-style-type: none"> • stopy montażowe • ścianka typu „sandwich” z izolacją 25 mm 	 <ul style="list-style-type: none"> • wstępna, wtórna • wodna, elektryczna
<input checked="" type="checkbox"/> standard	<input checked="" type="checkbox"/> opcja	<input checked="" type="checkbox"/> opcja	<input checked="" type="checkbox"/> opcja
Tryb bez odzysku ciepła: by-pass	Instalacja zewnętrzna	Chłodnica	Współpraca z gruntowym wymiennikiem ciepła
 <ul style="list-style-type: none"> • automatyczny 	 <ul style="list-style-type: none"> • panel dachowy • ścianka z izolacją 50 mm • stopy montażowe lub rama montażowa 	 <ul style="list-style-type: none"> • wodna, freonowa 	 <ul style="list-style-type: none"> • rurowym, żwirowym • glikolowym, płytowym
<input checked="" type="checkbox"/> standard	<input checked="" type="checkbox"/> opcja	<input checked="" type="checkbox"/> opcja	<input checked="" type="checkbox"/> standard

*) Centrala **DELUXE 36** dostępna jest również w wersjach: **poziomej podwieszanej oraz pionowej stojącej**.
Akcesoria opcjonalne dobierane na zapytanie.

opcje wykonania

charakterystyka

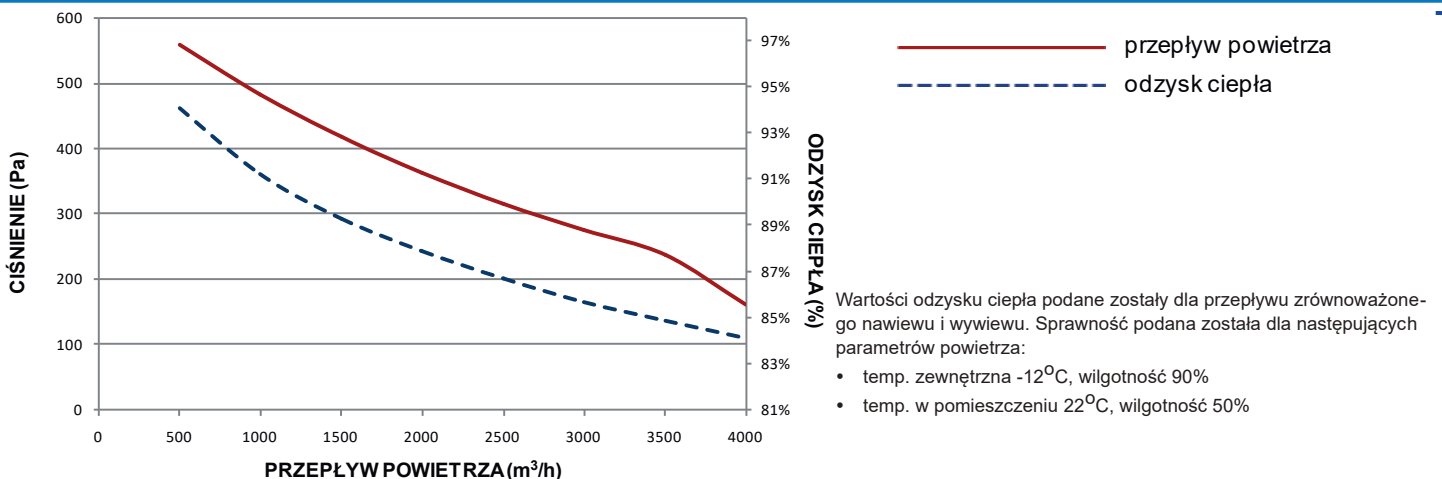

centrala wentylacyjna **DELUXE 36LS**

WIDOK
Z
BOKU

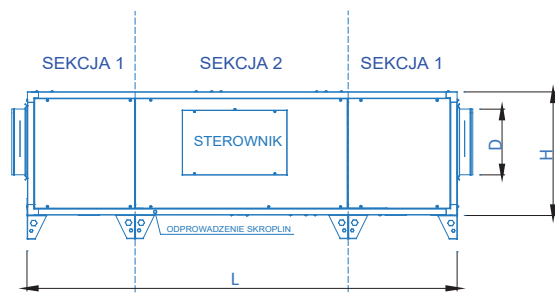

WIDOK
Z
GÓRY

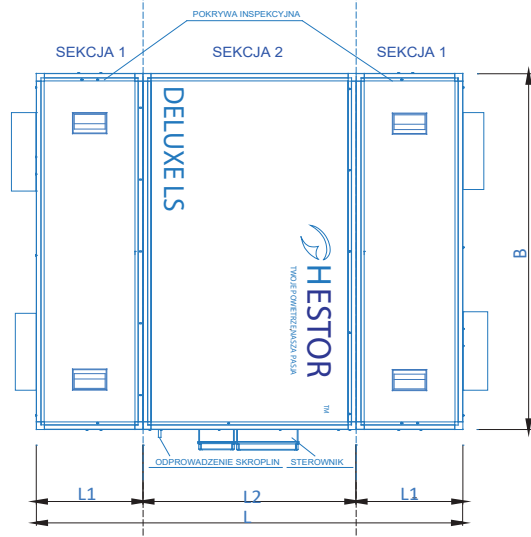

WIDOK
Z
BOKU

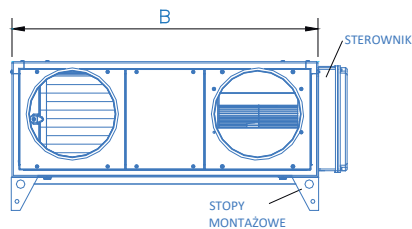

WYMIARY

wysokość* H / Hmax	590 / 630 mm
szerokość* B + sterowanie	2315 + 100 mm
długość*L=2xL1+L2	2640=2x660+1320 mm
średnica króćców ØD**	355 mm
masa	385 kg

* wymiary nie uwzględniają króćców przyłączeniowych powietrza
** na zamówie dostępne są króćce prostokątne

DANE TECHNICZNE

wydajność nominalna	3000 m ³ /h
spręż dyspozycyjny	280 Pa
sprawność odzysku ciepła	86 %
napięcie	~230 V / 1 / 50 Hz
maksymalne natężenie prądu	15,6 A
maksymalny pobór mocy	1500 W
grubość izolacji	25 mm
filtry: standard / opcja	G4 / F7
odpływ skroplin	25 mm
temperatura pracy	-20 °C ÷ 40 °C
stopień ochrony	IP 20

AKUSTYKA Lw

Hz	63	125	250	500	1000	2000	4000	8000
dB	55	66	72	74	79	78	75	67

Dane dla prędkości maksymalnej wentylatora na wylocie.

parametry

Nowoczesny system sterowania:

- podgląd pracy centrali wentylacyjnej na kolorowym ekranie dotykowym - wizualizacja pracy systemu
- aktualizacja oprogramowania poprzez kartę MicroSD
- monitoring jakości powietrza - temperatura, wilgotność, stężenie gazów
- integracja z systemem BMS
- sterowanie nagrzewnicami, chłodnicami i komorą mieszania
- automatyczne odszranianie wymiennika ciepła, funkcje cyklicznego oczyszczania wymiennika i definiowania sposobu jego pracy
- funkcja automatycznego free-cooling
- współpraca z gruntowym wymiennikiem ciepła GWC
- współpraca z okapami kuchennymi, centralami alarmowymi, systemami przeciwpożarowymi, kominkiem
- tryby fabryczne :przewietrzenia, otwartych okien, imprezy, utrzymywania nadciśnienia lub podciśnienia
- tryb współpracy z kominkiem
- tygodniowy harmonogram pracy
- historia zdarzeń alarmowych
- sterowanie temperaturą zadaną
- płynna kontrola wydatku powietrza
- automatyczne powiadomienia o terminie przeglądu serwisowego
- wizualizacja ilości energii odzyskanej przez wymiennik ciepła



panel dotykowy



panel RMC

automatyka



www.hestor.pl

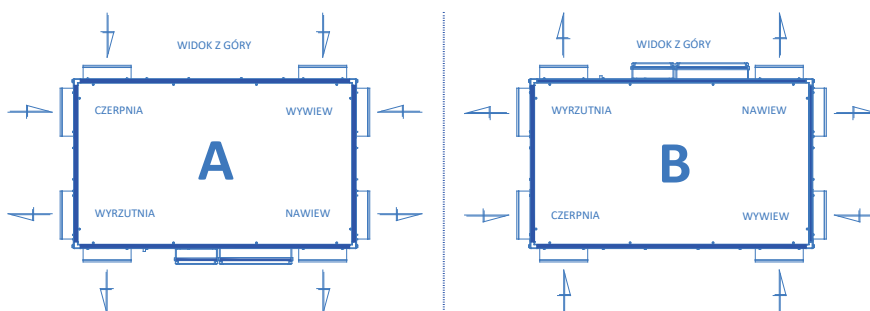

Centrala dostępna jest w dwóch wersjach konfiguracji króćców.

typy wykonania



układ poziomy, podwieszany

Centrale wentylacyjne DELUXE zaprojektowane zostały z myślą o najbardziej wymagającym użytkowniku. Obudowa zaprojektowana została z profili aluminiowych wypełnionych panelami mocowanymi w systemie **EasyFix**, pozwalającym na łatwy demontaż podczas konserwacji oraz swobodną konfigurację króćców powietrza podczas montażu. Panele ściennie wykonane są z blachy stalowej ocynkowanej, dodatkowo malowanej elektrostatycznie w kolorze RAL7035 dla zapewnienia estetycznego wyglądu, najwyższej trwałości, odporności fizykochemicznej oraz łatwości utrzymania w czystości. Ścianka dostępna jest w kilku wersjach izolacji akustycznotermicznej: panel izolowany wewnątrz 13mm matą kauczukową lub typu "sandwich" wypełniony pianką XPS grubości 25mm. Kompaktowa obudowa zaprojektowana została pod kątem maksymalnie cichej pracy i łatwości obsługi. Bardzo wysoki odzysk energii cieplnej to zasługa płytowego wymiennika ciepła o przepływie **krzyżowo-przeciwprądow** o dużej powierzchni czynnej wymiany. Wymiennik osiąga **sprawność do 96%** i wykonany jest z aluminium. Centrale posiadają automatyczny system obejścia wymiennika dla powietrza świeżego - **automatyczny by-pass**. Cichą i energooszczędną pracę zapewniają wentylatory spełniające normy **Ecodesign** z możliwością **płynnej regulacji obrotów**. Centrale mogą pracować zarówno w pozycji **pionowej**, jak i **poziomej**, co pozwoliło na stworzenie 3 wersji urządzenia: **podwieszanej, leżącej oraz stojącej**.



opis

Układ poziomy (P), podwieszany	Układ poziomy (L), leżący *)	Układ pionowy (V), stojący *)	Nagrzewnica
<ul style="list-style-type: none"> uchwyty mocujące ścianka typu „sandwich” z izolacją 25 mm 	<ul style="list-style-type: none"> stopy montażowe ścianka typu „sandwich” z izolacją 25 mm 	<ul style="list-style-type: none"> stopy montażowe ścianka typu „sandwich” z izolacją 25 mm 	<ul style="list-style-type: none"> wstępna, wtórna wodna, elektryczna
<input checked="" type="checkbox"/> standard	<input checked="" type="checkbox"/> opcja	<input checked="" type="checkbox"/> opcja	<input checked="" type="checkbox"/> opcja
Tryb bez odzysku ciepła: by-pass	Instalacja zewnętrzna	Chłodnica	Współpraca z gruntowym wymiennikiem ciepła
<ul style="list-style-type: none"> automatyczny 	<ul style="list-style-type: none"> panel dachowy ścianka z izolacją 50 mm stopy montażowe lub rama montażowa 	<ul style="list-style-type: none"> wodna, freonowa 	<ul style="list-style-type: none"> rurowym, żwirowym glikołowym, płytowym
<input checked="" type="checkbox"/> standard	<input checked="" type="checkbox"/> opcja	<input checked="" type="checkbox"/> opcja	<input checked="" type="checkbox"/> standard

Akcesoria opcjonalne dobierane na życzenie.

*) Centrala **DELUXE 36** dostępna jest również w wersjach: **poziomej leżącej** oraz **pionowej stojącej**.

opcje wykonania

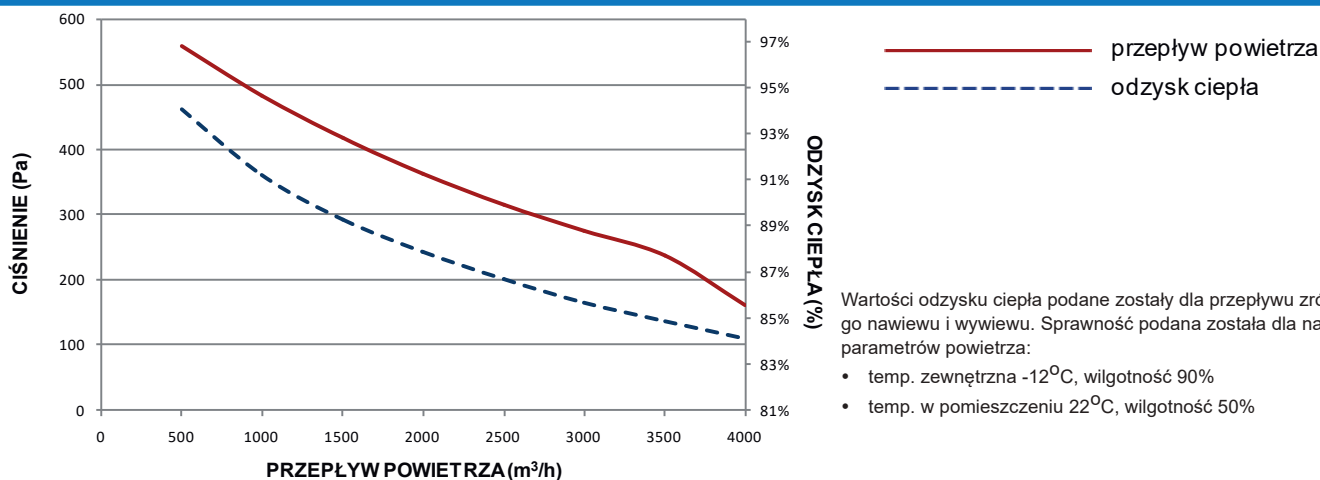

charakterystyka

centrala wentylacyjna **DELUXE 36PS**

WIDOK
Z
BOKU

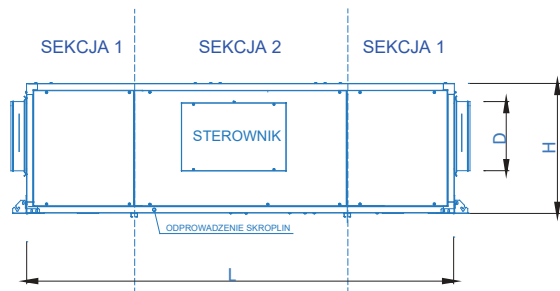

WIDOK
Z
DOŁU

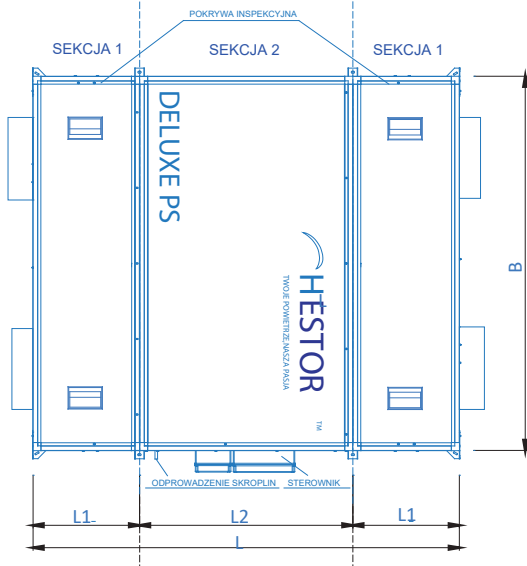

WIDOK
Z
BOKU

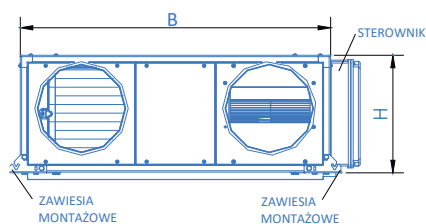

WYMIARY

wysokość* H / Hmax	590 / 630 mm
szerokość* B + sterowanie	2315 + 100 mm
długość*L=2xL1+L2	2640=2x660+1320 mm
średnica króćców ØD**	355 mm
masa	385 kg

DANE TECHNICZNE

wydajność nominalna	3000 m ³ /h
spręż dyspozycyjny	280 Pa
sprawność odzysku ciepła	86 %
napiecie	~230 V / 1 / 50 Hz
maksymalne natężenie prądu	15,6 A
maksymalny pobór mocy	1500 W
grubość izolacji	25 mm
filtry: standard / opcja	G4 / F7
odpływ skroplin	25 mm
temperatura pracy	-20 °C + 40 °C
stopień ochrony	IP 20

AKUSTYKA Lw

Hz	63	125	250	500	1000	2000	4000	8000
dB	55	66	72	74	79	78	75	67

Dane dla prędkości maksymalnej wentylatora na wylocie.

* wymiary nie uwzględniają króćców przyłączeniowych powietrza
** na zamówienie dostępne są króćce prostokątne

parametry

Nowoczesny system sterowania:

- podgląd pracy centrali wentylacyjnej na kolorowym ekranie dotykowym - wizualizacja pracy systemu
- aktualizacja oprogramowania poprzez kartę MicroSD
- monitoring jakości powietrza - temperatura, wilgotność, stężenie gazów
- integracja z systemem BMS
- sterowanie nagrzewnicami, chłodnicami i komorą mieszania
- automatyczne odszranianie wymiennika ciepła, funkcje cyklicznego oczyszczania wymiennika i definiowania sposobu jego pracy
- funkcja automatycznego free-cooling
- współpraca z gruntowym wymiennikiem ciepła GWC
- współpraca z okapami kuchennymi, centralami alarmowymi, systemami przeciwpożarowymi, kominkiem
- tryby fabryczne :przewietrzenia, otwartych okien, imprezy, utrzymywania nadciśnienia lub podciśnienia
- tryb współpracy z kominkiem
- tygodniowy harmonogram pracy
- historia zdarzeń alarmowych
- sterowanie temperaturą zadaną
- płynna kontrola wydatku powietrza
- automatyczne powiadomienia o terminie przeglądu serwisowego
- wizualizacja ilości energii odzyskanej przez wymiennik ciepła



panel dotykowy



panel RMC

automatyka



www.hestor.pl

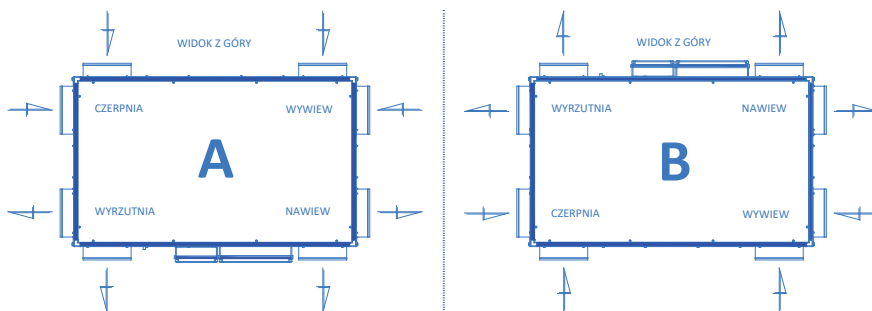

Centrala dostępna jest w dwóch wersjach konfiguracji króćców.

typy wykonania



centrała wentylacyjna **DELUXE 36VS**

układ pionowy, stojący



opis

Centrale wentylacyjne DELUXE zaprojektowane zostały z myślą o najbardziej wymagającym użytkowniku. Obudowa zaprojektowana została z profili aluminiowych wypełnionych panelami mocowanymi w systemie **EasyFix**, pozwalającym na łatwy demontaż podczas konserwacji oraz swobodną konfigurację króćców powietrza podczas montażu. Panele ścienne wykonane są z blachy stalowej ocynkowanej, dodatkowo malowanej elektrostatycznie w kolorze RAL7035 dla zapewnienia estetycznego wyglądu, najwyższej trwałości, odporności fizykochemicznej oraz łatwości utrzymania w czystości. Ścianka dostępna jest w kilku wersjach izolacji akustycznotermicznej: panel izolowany wewnątrz 13mm matą kauczukową lub typu "sandwich" wypełniony pianką XPS grubości 25mm. Kompaktowa obudowa zaprojektowana została pod kątem maksymalnie cichej pracy i łatwości obsługi. Bardzo wysoki odzysk energii cieplnej to zasługa płytowego wymiennika ciepła o przepływie **krzyżowo-przeciwprądow** o dużej powierzchni czynnej wymiany. Wymiennik osiąga **sprawność do 96%** i wykonany jest z aluminium. Centrale posiadają automatyczny system obejścia wymiennika dla powietrza świeżego - **automatyczny by-pass**. Cichą i energooszczędną pracę zapewniają wentylatory spełniające normy **Ecodesign** z możliwością **płynnej regulacji obrotów**. Centrale mogą pracować zarówno w pozycji **pionowej**, jak i **poziomej**, co pozwoliło na stworzenie 3 wersji urządzenia: **podwieszanej, leżącej oraz stojącej**.

opcje wykonania

Układ pionowy (V), stojący	Układ poziomy (L), leżący *)	Układ poziomy (P), podwieszany *)	Nagrzewnica
<ul style="list-style-type: none"> • stopy montażowe • ścianka typu „sandwich” z izolacją 25 mm 	<ul style="list-style-type: none"> • stopy montażowe • ścianka typu „sandwich” z izolacją 25 mm 	<ul style="list-style-type: none"> • uchwyty mocujące • ścianka typu „sandwich” z izolacją 25 mm 	<ul style="list-style-type: none"> • wstępna, wtórna • wodna, elektryczna
standard	opcja	opcja	opcja
Tryb bez odzysku ciepła: by-pass	Instalacja zewnętrzna	Chłodnica	Współpraca z gruntowym wymiennikiem ciepła
<ul style="list-style-type: none"> • automatyczny 	<ul style="list-style-type: none"> • panel dachowy • ścianka z izolacją 50 mm • stopy montażowe lub rama montażowa 	<ul style="list-style-type: none"> • wodna, freonowa 	<ul style="list-style-type: none"> • rurowym, żwirowym • glikolowym, płytowym
standard	opcja	opcja	standard

*) Centrala **DELUXE 36** dostępna jest również w wersjach: **poziomej leżącej** oraz **poziomej podwieszanej**.
Akcesoria opcjonalne dobierane na życzenie.

charakterystyka

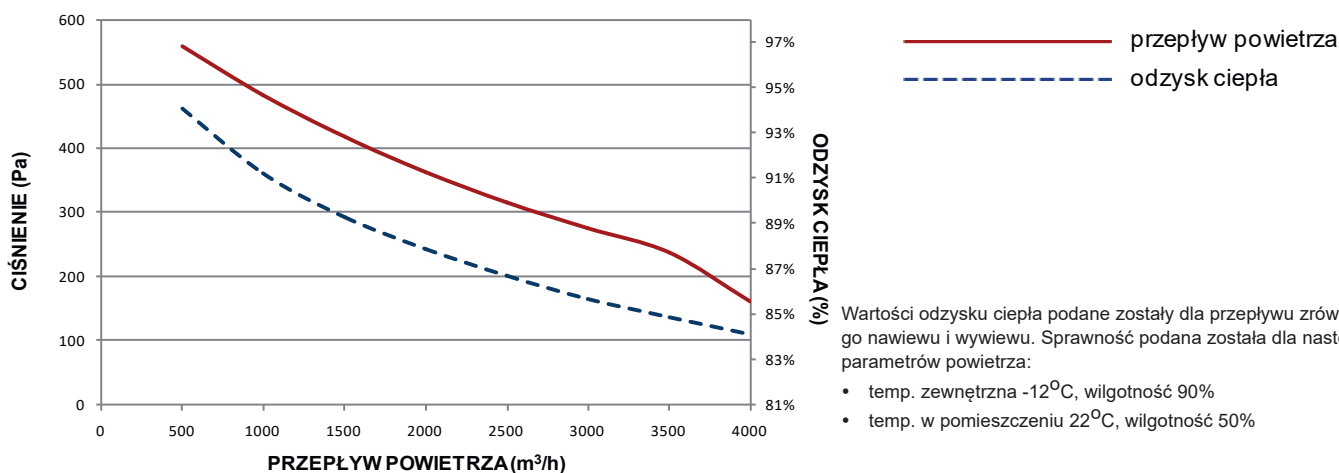

Wartości odzysku ciepła podane zostały dla przepływu zrównoważonego nawiewu i wywiewu. Sprawność podana została dla następujących parametrów powietrza:

- temp. zewnętrzna -12°C, wilgotność 90%
- temp. w pomieszczeniu 22°C, wilgotność 50%

centrala wentylacyjna **DELUXE 36VS**

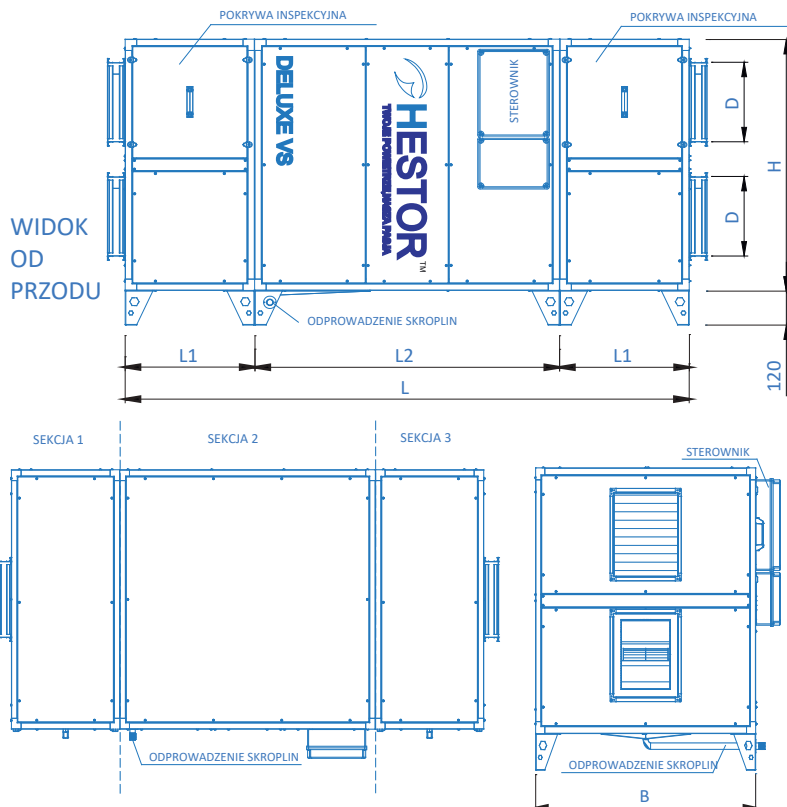

WIDOK
Z
GÓRY

WIDOK
Z
BOKU

WYMIARY

wysokość H* / Hmax	1315 / 1335 mm
szerokość B* / Bmax+ sterowanie	1200 / 1240 + 100 mm
długość* L=2xL1+L2	2640=2x660+1320 mm
średnica króćców ØD**	355 mm
masa	390 kg

* wymiary nie uwzględniają króćców przyłączeniowych powietrza
** na zamówienie dostępne są króćce prostokątne

DANE TECHNICZNE

wydajność nominalna	3000 m ³ /h
spręż dyspozycyjny	280 Pa
sprawność odzysku ciepła	86 %
napięcie	~230 V / 1 / 50 Hz
maksymalne natężenie prądu	15,6 A
maksymalny pobór mocy	1500 W
grubość izolacji	25 mm
filtry: standard / opcja	G4 / F7
odpływ skroplin	25 mm
temperatura pracy	-20 °C + 40 °C
stopień ochrony	IP 20

AKUSTYKA Lw

H _z	63	125	250	500	1000	2000	4000	8000
d _B	55	66	72	74	79	78	75	67

Dane dla prędkości maksymalnej wentylatora na wylocie.

Nowoczesny system sterowania:

- podgląd pracy centrali wentylacyjnej na kolorowym ekranie dotykowym - wizualizacja pracy systemu
- aktualizacja oprogramowania poprzez kartę MicroSD
- monitoring jakości powietrza - temperatura, wilgotność, stężenie gazów
- integracja z systemem BMS
- sterowanie nagrzewnicami, chłodnicami i komorą mieszania
- automatyczne odszranianie wymiennika ciepła, funkcje cyklicznego oczyszczania wymiennika i definiowania sposobu jego pracy
- funkcja automatycznego free-cooling
- współpraca z gruntowym wymiennikiem ciepła GWC
- współpraca z okapami kuchennymi, centralami alarmowymi, systemami przeciwpożarowymi, kominkiem
- tryby fabryczne: przewietrzenia, otwartych okien, imprezy, utrzymywania nadciśnienia lub podciśnienia
- tryb współpracy z kominkiem
- tygodniowy harmonogram pracy
- historia zdarzeń alarmowych
- sterowanie temperaturą zadaną
- płynna kontrola wydatku powietrza
- automatyczne powiadomienia o terminie przeglądu serwisowego
- wizualizacja ilości energii odzyskanej przez wymiennik ciepła



panel dotykowy



panel RMC



www.hestor.pl

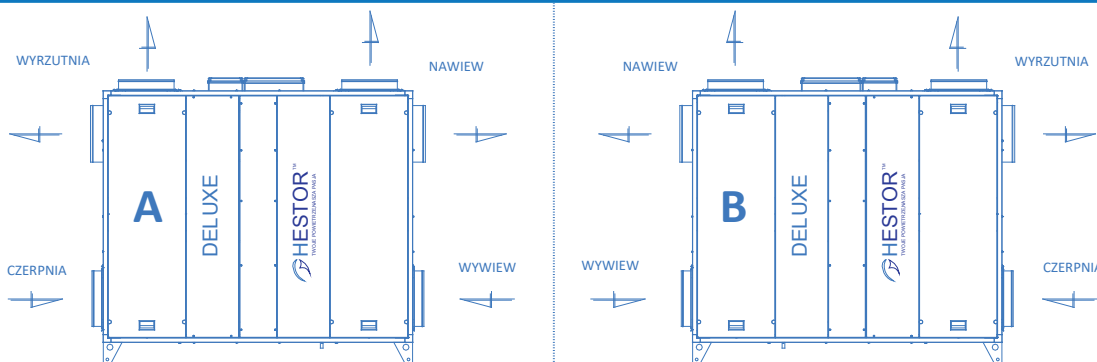

Centrala dostępna jest w dwóch wersjach konfiguracji króćców.

