

# centrala wentylacyjna **DELUXE 22LK**

układ poziomy, leżący

opis

**Centrale wentylacyjne DELUXE** zaprojektowane zostały z myślą o najbardziej wymagającym użytkowniku. Obudowa zaprojektowana została z profili aluminiowych wypełnionych panelami mocowanymi w systemie **EasyFix**, pozwalającym na łatwy demontaż podczas konserwacji oraz swobodną konfigurację króćców powietrza podczas montażu. Panele ściennie wykonane są z blachy stalowej ocynkowanej, dodatkowo malowanej elektrostatycznie w kolorze RAL7035 dla zapewnienia estetycznego wyglądu, najwyższej trwałości, odporności fizykochemicznej oraz łatwości utrzymania w czystości. Ścianka dostępna jest w kilku wersjach izolacji akustycznotermicznej: panel izolowany wewnątrz 13mm matą kauczukową lub typu "sandwich" wypełniony pianką XPS grubości 25mm. Kompaktowa obudowa zaprojektowana została pod kątem maksymalnie cichej pracy i łatwości obsługi. Bardzo wysoki odzysk energii cieplnej to zasługa płytowego wymiennika ciepła o przepływie **krzyżowo-przeciwprądow** o dużej powierzchni czynnej wymiany. Wymiennik osiąga **sprawność do 96%** i wykonany jest z aluminium. Centrale posiadają automatyczny system obejścia wymiennika dla powietrza świeżego - **automatyczny by-pass**. Cichą i energooszczędną pracę zapewniają wentylatory spełniające normy **Ecodesign** z możliwością **płynnej regulacji obrotów**. Centrale mogą pracować zarówno w pozycji  **pionowej**, jak i **poziomej**, co pozwoliło na stworzenie 3 wersji urządzenia: **podwieszanej, leżącej oraz stojącej**.



opcje wykonania

Układ poziomy (L), leżący	Układ poziomy (P), podwieszany *)	Układ pionowy (V), stojący *)	Nagrzewnica
 • stopy montażowe • ścianka typu „sandwich” z izolacją 25 mm	 • uchwyty mocujące • ścianka typu „sandwich” z izolacją 25 mm	 • stopy montażowe • ścianka typu „sandwich” z izolacją 25 mm	 • wstępna, wtórna • wodna, elektryczna
<b>standard</b>	<b>opcja</b>	<b>opcja</b>	<b>opcja</b>
Tryb bez odzysku ciepła: by-pass	Instalacja zewnętrzna	Chłodnica	Współpraca z gruntowym wymiennikiem ciepła
 • automatyczny	 • panel dachowy • ścianka z izolacją 50 mm • stopy montażowe lub rama montażowa	 • wodna, freonowa	 • rurowym, żwirowym • glikolowym, płytowym
<b>standard</b>	<b>opcja</b>	<b>opcja</b>	<b>standard</b>

\*) Centrala **DELUXE 22** dostępna jest również w wersjach: **poziomej podwieszanej** oraz **pionowej stojącej**.  
 Akcesoria opcjonalne dobierane na zapytanie.

charakterystyka

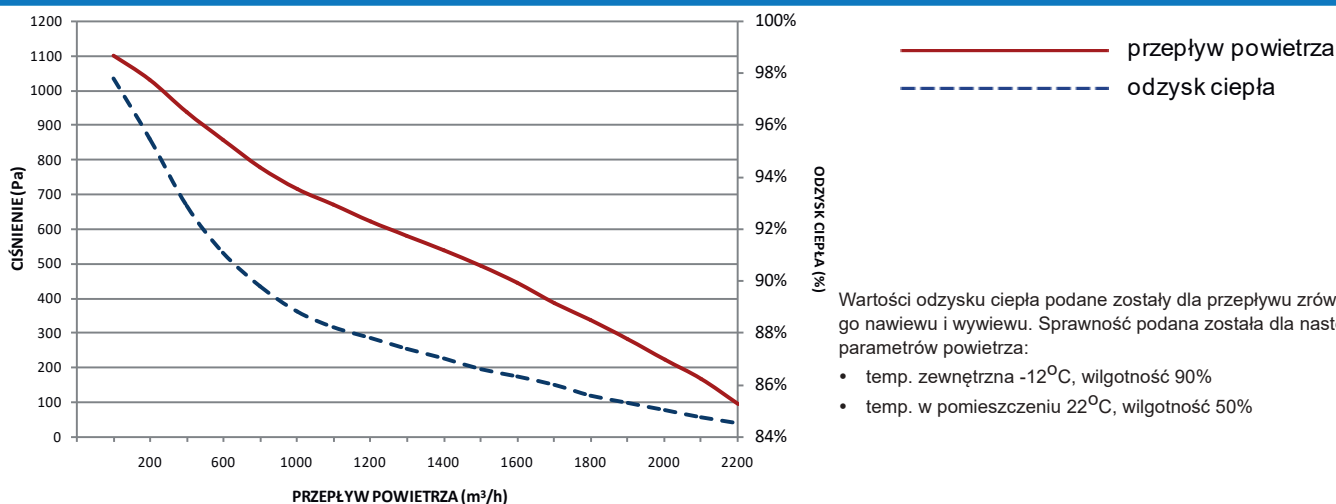

Twoje powietrze, Nasza pasja...

# centrala wentylacyjna **DELUXE 22LK**

WIDOK  
Z  
GÓRY

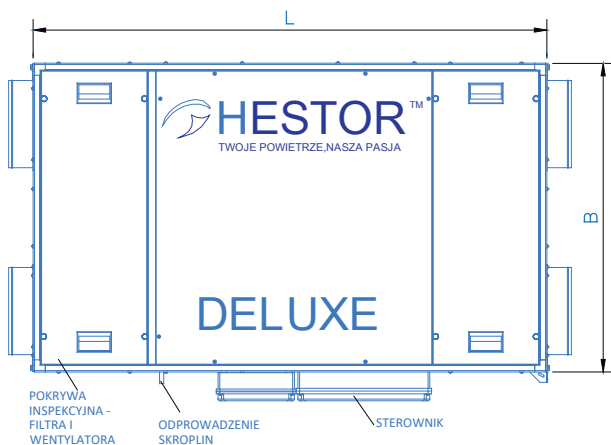

WIDOK  
Z  
BOKU

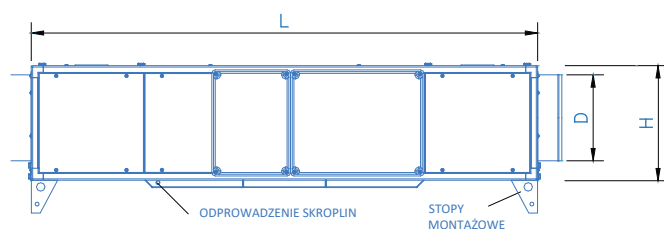

WIDOK  
Z  
BOKU

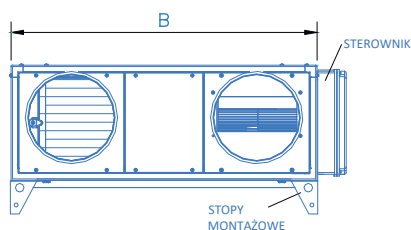

## WYMIARY

szerokość B* + sterowanie	1515 + 100 mm
wysokość H / Hmax	590 / 610 mm
długość L*	2200 mm
średnica króćców ØD**	315 mm
masa	250 kg

\* wymiary nie uwzględniają króćców przyłączeniowych powietrza  
\*\* na zamówie dostępne są króćce prostokątne

## DANE TECHNICZNE

wydajność nominalna	2000 m <sup>3</sup> /h
spręż dyspozycyjny	220 Pa
sprawność odzysku ciepła	85 %
napięcie	~230 V / 1 / 50 Hz
maksymalne natężenie prądu	5,6 A
maksymalny pobór mocy	896 W
grubość izolacji	25 mm
filtry: standard / opcja	G4 / F7
odpływ skroplin	25 mm
temperatura pracy	-20 °C + 40 °C
poziom ochrony	IP 54

## AKUSTYKA Lw

H <sub>z</sub>	63	125	250	500	1000	2000	4000	8000
d <sub>B</sub>	47	59	68	73	77	75	71	61

Dane dla prędkości maksymalnej wentylatora na wylocie.

parametry

## Nowoczesny system sterowania:

- podgląd pracy centrali wentylacyjnej na kolorowym ekranie dotykowym - wizualizacja pracy systemu
- aktualizacja oprogramowania poprzez kartę MicroSD
- monitoring jakości powietrza - temperatura, wilgotność, stężenie gazów
- integracja z systemem BMS
- sterowanie nagrzewnicami, chłodnicami i komorą mieszania
- automatyczne odszranianie wymiennika ciepła, funkcje cyklicznego oczyszczania wymiennika i definiowania sposobu jego pracy
- funkcja automatycznego free-cooling
- współpraca z gruntowym wymiennikiem ciepła GWC
- współpraca z okapami kuchennymi, centralami alarmowymi, systemami przeciwpożarowymi, kominkiem
- tryby fabryczne: przewietrzenia, otwartych okien, imprezy, utrzymywania nadciśnienia lub podciśnienia
- tryb współpracy z kominkiem
- tygodniowy harmonogram pracy
- historia zdarzeń alarmowych
- sterowanie temperaturą zadaną
- płynna kontrola wydatku powietrza
- automatyczne powiadomienia o terminie przeglądu serwisowego
- wizualizacja ilości energii odzyskanej przez wymiennik ciepła



panel dotykowy



panel RMC

automatyka



www.hestor.pl

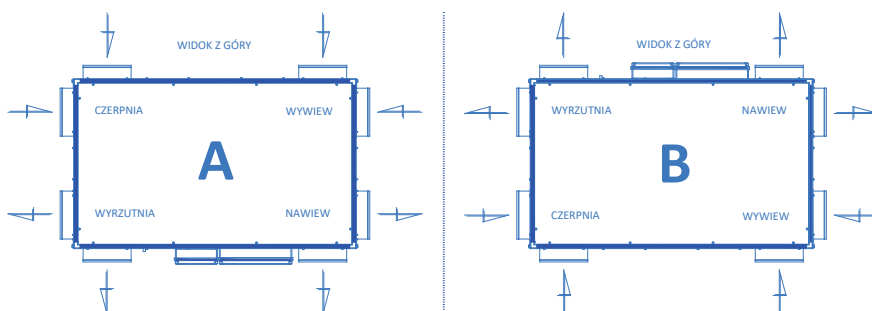

Centrala dostępna jest w dwóch wersjach konfiguracji króćców.

typy wykonania



układ poziomy, leżący

opis

**Centrale wentylacyjne DELUXE** zaprojektowane zostały z myślą o najbardziej wymagającym użytkowniku. Obudowa zaprojektowana została z profili aluminiowych wypełnionych panelami mocowanymi w systemie **EasyFix**, pozwalającym na łatwy demontaż podczas konserwacji oraz swobodną konfigurację króćców powietrza podczas montażu. Panele ściennie wykonane są z blachy stalowej ocynkowanej, dodatkowo malowanej elektrostatycznie w kolorze RAL7035 dla zapewnienia estetycznego wyglądu, najwyższej trwałości, odporności fizykochemicznej oraz łatwości utrzymania w czystości. Ścianka dostępna jest w kilku wersjach izolacji akustycznotermicznej: panel izolowany wewnątrz 13mm matą kauczukową lub typu "sandwich" wypełniony pianką XPS grubości 25mm. Kompaktowa obudowa zaprojektowana została pod kątem maksymalnie cichej pracy i łatwości obsługi. Bardzo wysoki odzysk energii cieplnej to zasługa płytowego wymiennika ciepła o przepływie **krzyżowo-przeciwprądow** o dużej powierzchni czynnej wymiany. Wymiennik osiąga **sprawność do 96%** i wykonany jest z aluminium. Centrale posiadają automatyczny system obejścia wymiennika dla powietrza świeżego - **automatyczny by-pass**. Cichą i energooszczędną pracę zapewniają wentylatory spełniające normy **Ecodesign** z możliwością **płynnej regulacji obrotów**. Centrale mogą pracować zarówno w pozycji  **pionowej**, jak i **poziomej**, co pozwoliło na stworzenie 3 wersji urządzenia: **podwieszanej, leżącej oraz stojącej**.



opcje wykonania

Układ poziomy (L), leżący	Układ poziomy (P), podwieszany *)	Układ pionowy (V), stojący *)	Nagrzewnica
<ul style="list-style-type: none"> <li>• stopy montażowe</li> <li>• ścianka typu „sandwich” z izolacją 25 mm</li> </ul>	<ul style="list-style-type: none"> <li>• uchwyty mocujące</li> <li>• ścianka typu „sandwich” z izolacją 25 mm</li> </ul>	<ul style="list-style-type: none"> <li>• stopy montażowe</li> <li>• ścianka typu „sandwich” z izolacją 25 mm</li> </ul>	<ul style="list-style-type: none"> <li>• wstępna, wtórna</li> <li>• wodna, elektryczna</li> </ul>
<b>standard</b>	<b>opcja</b>	<b>opcja</b>	<b>opcja</b>
Tryb bez odzysku ciepła: by-pass	Instalacja zewnętrzna	Chłodnica	Współpraca z gruntowym wymiennikiem ciepła
<ul style="list-style-type: none"> <li>• automatyczny</li> </ul>	<ul style="list-style-type: none"> <li>• panel dachowy</li> <li>• ścianka z izolacją 50 mm</li> <li>• stopy montażowe lub rama montażowa</li> </ul>	<ul style="list-style-type: none"> <li>• wodna, freonowa</li> </ul>	<ul style="list-style-type: none"> <li>• rurowym, żwirowym</li> <li>• glikolowym, płytowym</li> </ul>
<b>standard</b>	<b>opcja</b>	<b>opcja</b>	<b>standard</b>

\*) Centrala **DELUXE 22** dostępna jest również w wersjach: **poziomej podwieszanej** oraz **pionowej stojącej**.  
Akcesoria opcjonalne dobierane na zapytanie.

charakterystyka

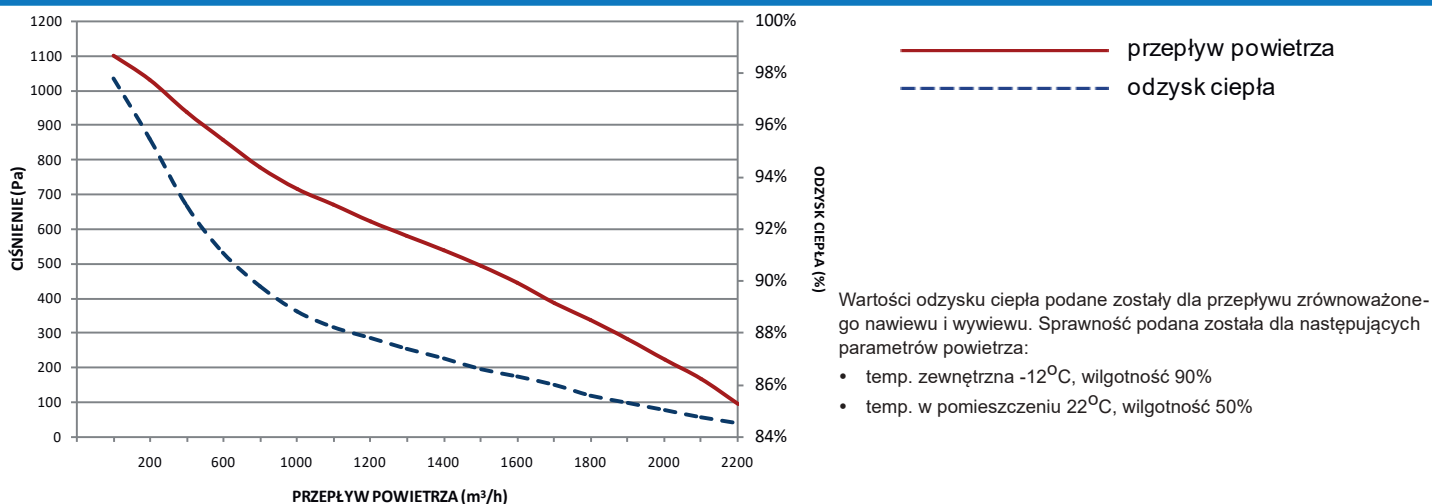

# centrala wentylacyjna **DELUXE 22LS**

WIDOK  
Z  
BOKU

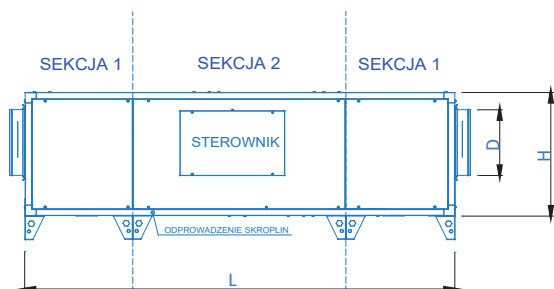

WIDOK  
Z  
GÓRY

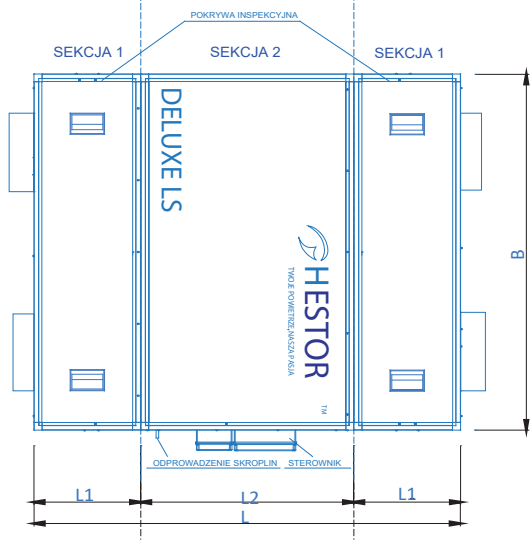

WIDOK  
Z  
BOKU

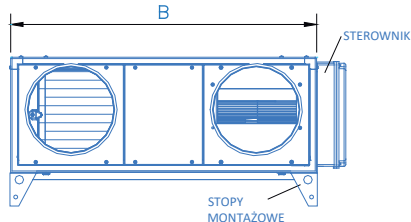

## WYMIARY

wysokość* H / Hmax	590 / 630 mm
szerokość* B + sterowanie	1515 + 100 mm
długość*L=2xL1+L2	2440+2x560+1320 mm
średnica króćców ØD**	355 mm
masa	275 kg

\* wymiary nie uwzględniają króćców przyłączeniowych powietrza  
\*\* na zamówienie dostępne są króćce prostokątne

## DANE TECHNICZNE

wydajność nominalna	2000 m <sup>3</sup> /h
spręż dyspozycyjny	220 Pa
sprawność odzysku ciepła	85 %
napiecie	~230 V / 1 / 50 Hz
maksymalne natężenie prądu	5,6 A
maksymalny pobór mocy	896 W
grubość izolacji	25 mm
filtry: standard / opcja	G4 / F7
odpływ skroplin	25 mm
temperatura pracy	-20 °C + 40 °C
poziom ochrony	IP 54

## AKUSTYKA Lw

Hz	63	125	250	500	1000	2000	4000	8000
dB	47	59	68	73	77	75	71	61

Dane dla prędkości maksymalnej wentylatora na wylocie.

## Nowoczesny system sterowania:

- podgląd pracy centrali wentylacyjnej na kolorowym ekranie dotykowym - wizualizacja pracy systemu
- aktualizacja oprogramowania poprzez kartę MicroSD
- monitoring jakości powietrza - temperatura, wilgotność, stężenie gazów
- integracja z systemem BMS
- sterowanie nagrzewnicami, chłodnicami i komorą mieszania
- automatyczne odszranianie wymiennika ciepła, funkcje cyklicznego oczyszczania wymiennika i definiowania sposobu jego pracy
- funkcja automatycznego free-cooling
- współpraca z gruntowym wymiennikiem ciepła GWC
- współpraca z okapami kuchennymi, centralami alarmowymi, systemami przeciwpożarowymi, kominkiem
- tryby fabryczne: przewietrzenia, otwartych okien, imprezy, utrzymywania nadciśnienia lub podciśnienia
- tryb współpracy z kominkiem
- tygodniowy harmonogram pracy
- historia zdarzeń alarmowych
- sterowanie temperaturą zadaną
- płynna kontrola wydatku powietrza
- automatyczne powiadomienia o terminie przeglądu serwisowego
- wizualizacja ilości energii odzyskanej przez wymiennik ciepła



panel dotykowy



panel RMC

automatyka



www.hestor.pl

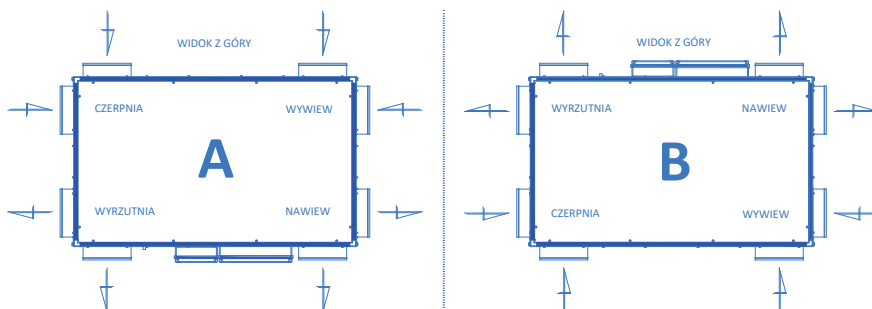

Centrala dostępna jest w dwóch wersjach konfiguracji króćców.

typy wykonania



układ poziomy, podwieszany

opis

**Centrale wentylacyjne DELUXE** zaprojektowane zostały z myślą o najbardziej wymagającym użytkowniku. Obudowa zaprojektowana została z profili aluminiowych wypełnionych panelami mocowanymi w systemie **EasyFix**, pozwalającym na łatwy demontaż podczas konserwacji oraz swobodną konfigurację króćców powietrza podczas montażu. Panele ściennie wykonane są z blachy stalowej ocynkowanej, dodatkowo malowanej elektrostatycznie w kolorze RAL7035 dla zapewnienia estetycznego wyglądu, najwyższej trwałości, odporności fizykochemicznej oraz łatwości utrzymania w czystości. Ścianka dostępna jest w kilku wersjach izolacji akustycznotermicznej: panel izolowany wewnątrz 13mm matą kauczukową lub typu "sandwich" wypełniony pianką XPS grubości 25mm. Kompaktowa obudowa zaprojektowana została pod kątem maksymalnie cichej pracy i łatwości obsługi. Bardzo wysoki odzysk energii cieplnej to zasługa płytowego wymiennika ciepła o przepływie **krzyżowo-przeciwprądow** o dużej powierzchni czynnej wymiany. Wymiennik osiąga **sprawność do 96%** i wykonany jest z aluminium. Centrale posiadają automatyczny system obejścia wymiennika dla powietrza świeżego - **automatyczny by-pass**. Cichą i energooszczędną pracę zapewniają wentylatory spełniające normy **Ecodesign** z możliwością **płynnej regulacji obrotów**. Centrale mogą pracować zarówno w pozycji  **pionowej**, jak i **poziomej**, co pozwoliło na stworzenie 3 wersji urządzenia: **podwieszanej, leżącej oraz stojącej**.



opcje wykonania

Układ poziomy (P), podwieszany	Układ poziomy (L), leżący *)	Układ pionowy (V), stojący *)	Nagrzewnica
<ul style="list-style-type: none"> <li>uchwyty mocujące</li> <li>ścianka typu „sandwich” z izolacją 25 mm</li> </ul>	<ul style="list-style-type: none"> <li>stopy montażowe</li> <li>ścianka typu „sandwich” z izolacją 25 mm</li> </ul>	<ul style="list-style-type: none"> <li>stopy montażowe</li> <li>ścianka typu „sandwich” z izolacją 25 mm</li> </ul>	<ul style="list-style-type: none"> <li>wstępna, wtórna</li> <li>wodna, elektryczna</li> </ul>
<input checked="" type="checkbox"/> <b>standard</b>	<input checked="" type="checkbox"/> <b>opcja</b>	<input checked="" type="checkbox"/> <b>opcja</b>	<input checked="" type="checkbox"/> <b>opcja</b>
Tryb bez odzysku ciepła: by-pass	Instalacja zewnętrzna	Chłodnica	Współpraca z gruntowym wymiennikiem ciepła
<ul style="list-style-type: none"> <li>automatyczny</li> </ul>	<ul style="list-style-type: none"> <li>panel dachowy</li> <li>ścianka z izolacją 50 mm</li> <li>stopy montażowe lub rama montażowa</li> </ul>	<ul style="list-style-type: none"> <li>wodna, freonowa</li> </ul>	<ul style="list-style-type: none"> <li>rurowym, żwirowym</li> <li>glikolowym, płytowym</li> </ul>
<input checked="" type="checkbox"/> <b>standard</b>	<input checked="" type="checkbox"/> <b>opcja</b>	<input checked="" type="checkbox"/> <b>opcja</b>	<input checked="" type="checkbox"/> <b>standard</b>

Akcesoria opcjonalne dobierane na życzenie.

\*) Centrala **DELUXE 22** dostępna jest również w wersjach: **poziomej leżącej** oraz **pionowej stojącej**.

charakterystyka

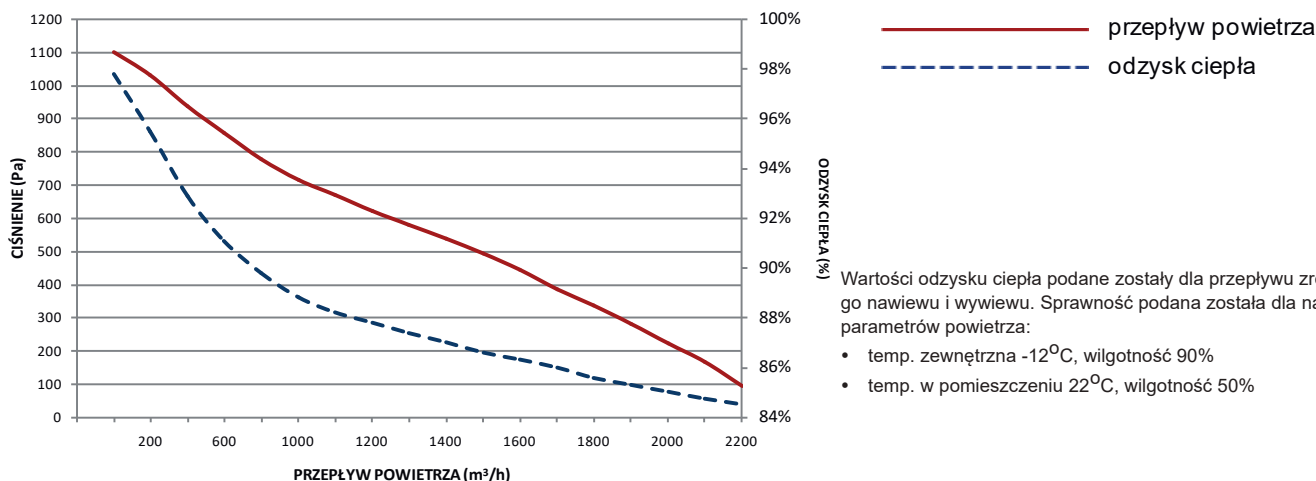



# centrala wentylacyjna **DELUXE 22PK**

WIDOK  
Z  
GÓRY

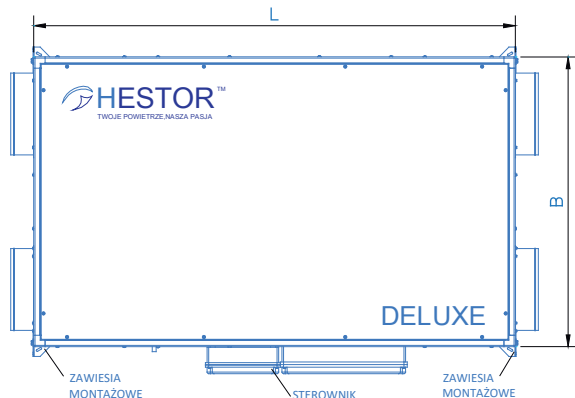

WIDOK  
Z  
DOŁU

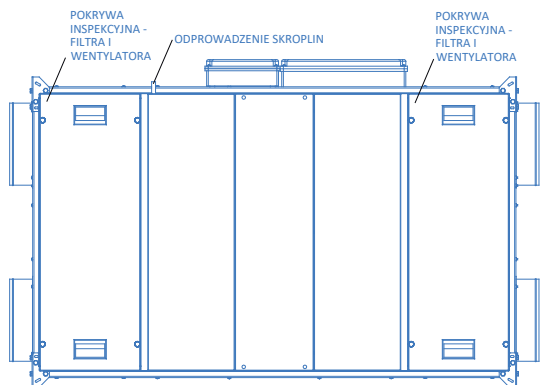

WIDOK  
Z  
BOKU

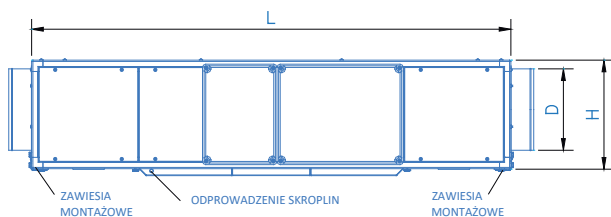

## WYMIARY

szerokość B* + sterowanie	1515 + 100 mm
wysokość H / Hmax	590 / 610 mm
długość L*	2200 mm
średnica króćców ØD**	315 mm
masa	250 kg

## DANE TECHNICZNE

wydajność nominalna	2000 m <sup>3</sup> /h
spręż dyspozycyjny	220 Pa
sprawność odzysku ciepła	85 %
napięcie	~230 V / 1 / 50 Hz
maksymalne natężenie prądu	5,6 A
maksymalny pobór mocy	896 W
grubość izolacji	25 mm
filtry: standard / opcja	G4 / F7
odpływ skroplin	25 mm
temperatura powietrza	-20 °C ÷ 40 °C
stopień ochrony	IP 54

## AKUSTYKA Lw

Hz	63	125	250	500	1000	2000	4000	8000
dB	47	59	68	73	77	75	71	61

Dane dla prędkości maksymalnej wentylatora na wylocie.

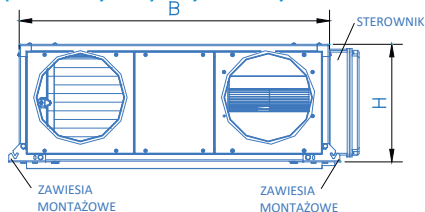

\* wymiary nie uwzględniają króćców przyłączeniowych powietrza  
\*\* na zamówienie dostępne są króćce prostokątne

parametry

## Nowoczesny system sterowania:

- podgląd pracy centrali wentylacyjnej na kolorowym ekranie dotykowym - wizualizacja pracy systemu
- aktualizacja oprogramowania poprzez kartę MicroSD
- monitoring jakości powietrza - temperatura, wilgotność, stężenie gazów
- integracja z systemem BMS
- sterowanie nagrzewnicami, chłodnicami i komorą mieszania
- automatyczne odszranianie wymiennika ciepła, funkcje cyklicznego oczyszczania wymiennika i definiowania sposobu jego pracy
- funkcja automatycznego free-cooling
- współpraca z gruntowym wymiennikiem ciepła GWC
- współpraca z okapami kuchennymi, centralami alarmowymi, systemami przeciwpożarowymi, kominkiem
- tryby fabryczne :przewietrzenia, otwartych okien, imprezy, utrzymywania nadciśnienia lub podciśnienia
- tryb współpracy z kominkiem
- tygodniowy harmonogram pracy
- historia zdarzeń alarmowych
- sterowanie temperaturą zadaną
- płynna kontrola wydatku powietrza
- automatyczne powiadomienia o terminie przeglądu serwisowego
- wizualizacja ilości energii odzyskanej przez wymiennik ciepła



panel dotykowy



panel RMC

automatyka



www.hestor.pl

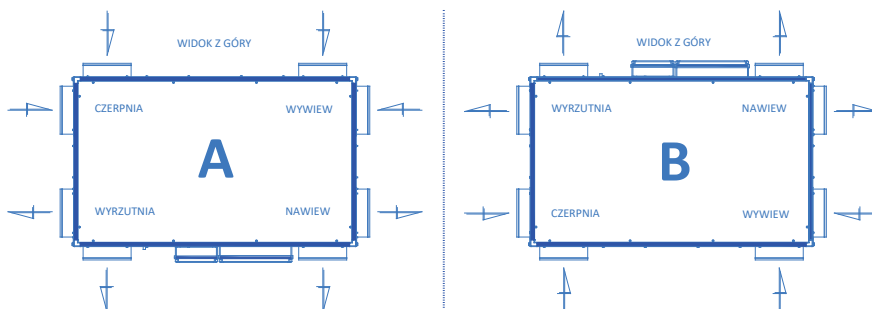

Centrala dostępna jest w dwóch wersjach konfiguracji króćców.

typy wykonania



**Centrale wentylacyjne DELUXE** zaprojektowane zostały z myślą o najbardziej wymagającym użytkowniku. Obudowa zaprojektowana została z profili aluminiowych wypełnionych panelami mocowanymi w systemie **EasyFix**, pozwalającym na łatwy demontaż podczas konserwacji oraz swobodną konfigurację króćców powietrza podczas montażu. Panele ściennie wykonane są z blachy stalowej ocynkowanej, dodatkowo malowanej elektrostatycznie w kolorze RAL7035 dla zapewnienia estetycznego wyglądu, najwyższej trwałości, odporności fizykochemicznej oraz łatwości utrzymania w czystości. Ścianka dostępna jest w kilku wersjach izolacji akustycznotermicznej: panel izolowany wewnątrz 13mm matą kauczukową lub typu "sandwich" wypełniony pianką XPS grubości 25mm. Kompaktowa obudowa zaprojektowana została pod kątem maksymalnie cichej pracy i łatwości obsługi. Bardzo wysoki odzysk energii cieplnej to zasługa płytowego wymiennika ciepła o przepływie **krzyżowo-przeciwprądow** o dużej powierzchni czynnej wymiany. Wymiennik osiąga **sprawność do 96%** i wykonany jest z aluminium. Centrale posiadają automatyczny system obejścia wymiennika dla powietrza świeżego - **automatyczny by-pass**. Cichą i energooszczędną pracę zapewniają wentylatory spełniające normy **Ecodesign** z możliwością **płynnej regulacji obrotów**. Centrale mogą pracować zarówno w pozycji  **pionowej**, jak i **poziomej**, co pozwoliło na stworzenie 3 wersji urządzenia: **podwieszanej, leżącej oraz stojącej**.



Układ poziomy (P), podwieszany	Układ poziomy (L), leżący *)	Układ pionowy (V), stojący *)	Nagrzewnica
<ul style="list-style-type: none"> <li>uchwyty mocujące</li> <li>ścianka typu „sandwich” z izolacją 25 mm</li> </ul>	<ul style="list-style-type: none"> <li>stopy montażowe</li> <li>ścianka typu „sandwich” z izolacją 25 mm</li> </ul>	<ul style="list-style-type: none"> <li>stopy montażowe</li> <li>ścianka typu „sandwich” z izolacją 25 mm</li> </ul>	<ul style="list-style-type: none"> <li>wstępna, wtórna</li> <li>wodna, elektryczna</li> </ul>
<input checked="" type="checkbox"/> <b>standard</b>	<input checked="" type="checkbox"/> <b>opcja</b>	<input checked="" type="checkbox"/> <b>opcja</b>	<input checked="" type="checkbox"/> <b>opcja</b>
Tryb bez odzysku ciepła: by-pass	Instalacja zewnętrzna	Chłodnica	Współpraca z gruntowym wymiennikiem ciepła
<ul style="list-style-type: none"> <li>automatyczny</li> </ul>	<ul style="list-style-type: none"> <li>panel dachowy</li> <li>ścianka z izolacją 50 mm</li> <li>stopy montażowe lub rama montażowa</li> </ul>	<ul style="list-style-type: none"> <li>wodna, freonowa</li> </ul>	<ul style="list-style-type: none"> <li>rurowym, żwirowym</li> <li>glikolowym, płytowym</li> </ul>
<input checked="" type="checkbox"/> <b>standard</b>	<input checked="" type="checkbox"/> <b>opcja</b>	<input checked="" type="checkbox"/> <b>opcja</b>	<input checked="" type="checkbox"/> <b>standard</b>

Akcesoria opcjonalne dobierane na zapytanie.

\*) Centrala **DELUXE 22** dostępna jest również w wersjach: **poziomej leżącej** oraz **pionowej stojącej**.

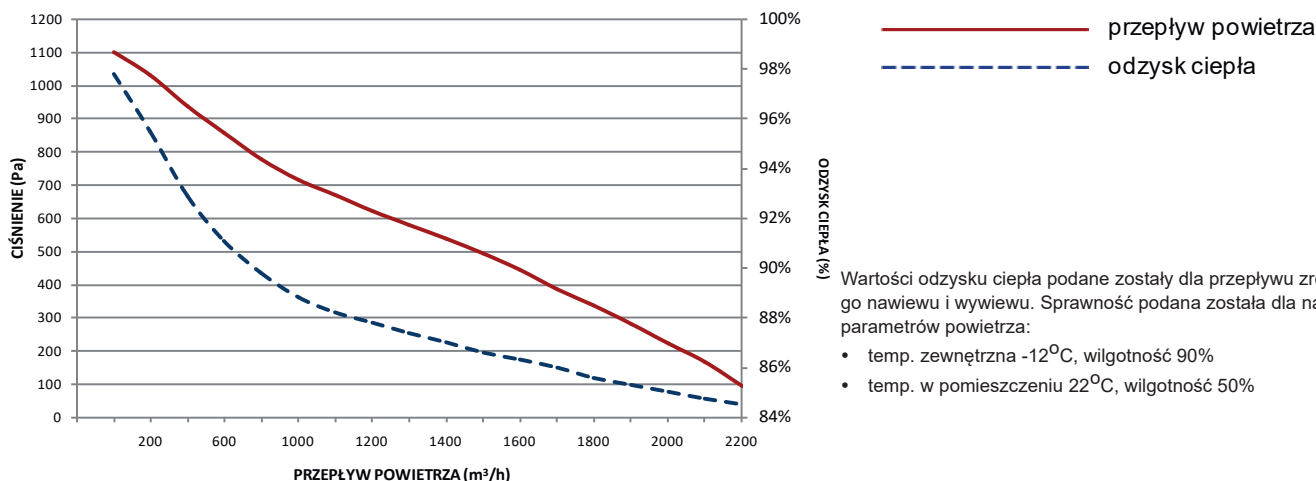

# centrala wentylacyjna **DELUXE 22PS**

WIDOK  
Z  
BOKU

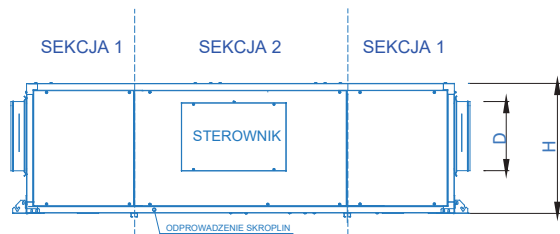

WIDOK  
Z  
DOŁU

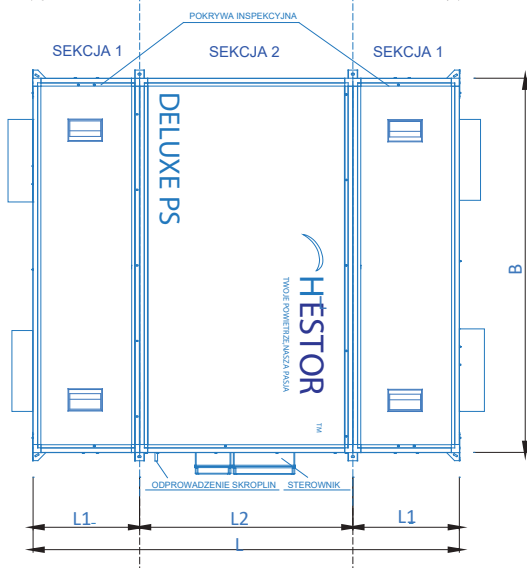

WIDOK  
Z  
BOKU

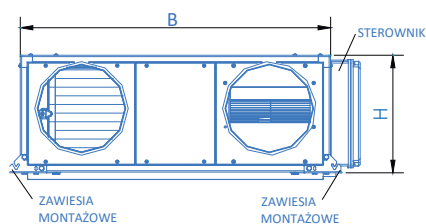

## WYMIARY

wysokość* H / Hmax	590 / 630 mm
szerokość* B + sterowanie	1515 + 100 mm
długość*L=2xL1+L2	2440+2x560+1320 mm
średnica króćców ØD**	355 mm
masa	275 kg

## DANE TECHNICZNE

wydajność nominalna	2000 m <sup>3</sup> /h
spędz dyspozycyjny	220 Pa
sprawność odzysku ciepła	85 %
napięcie	~230 V / 1 / 50 Hz
maksymalne natężenie prądu	5,6 A
maksymalny pobór mocy	896 W
grubość izolacji	25 mm
filtry: standard / opcja	G4 / F7
odpływ skroplin	25 mm
temperatura powietrza	-20 °C ÷ 40 °C
stopień ochrony	IP 54

## AKUSTYKA Lw

Hz	63	125	250	500	1000	2000	4000	8000
dB	47	59	68	73	77	75	71	61

Dane dla prędkości maksymalnej wentylatora na wylocie.

\*\* wymiary nie uwzględniają króćców przyłączeniowych powietrza  
na zamówienie dostępne są króćce prostokątne

parametry

## Nowoczesny system sterowania:

- podgląd pracy centrali wentylacyjnej na kolorowym ekranie dotykowym - wizualizacja pracy systemu
- aktualizacja oprogramowania poprzez kartę MicroSD
- monitoring jakości powietrza - temperatura, wilgotność, stężenie gazów
- integracja z systemem BMS
- sterowanie nagrzewnicami, chłodnicami i komorą mieszania
- automatyczne odszranianie wymiennika ciepła, funkcje cyklicznego oczyszczania wymiennika i definiowania sposobu jego pracy
- funkcja automatycznego free-cooling
- współpraca z gruntowym wymiennikiem ciepła GWC
- współpraca z okapami kuchennymi, centralami alarmowymi, systemami przeciwpożarowymi, kominkiem
- tryby fabryczne: przewietrzenia, otwartych okien, imprezy, utrzymywania nadciśnienia lub podciśnienia
- tryb współpracy z kominkiem
- tygodniowy harmonogram pracy
- historia zdarzeń alarmowych
- sterowanie temperaturą zadaną
- płynna kontrola wydatku powietrza
- automatyczne powiadomienia o terminie przeglądu serwisowego
- wizualizacja ilości energii odzyskanej przez wymiennik ciepła



panel dotykowy



panel RMC

automatyka



www.hestor.pl

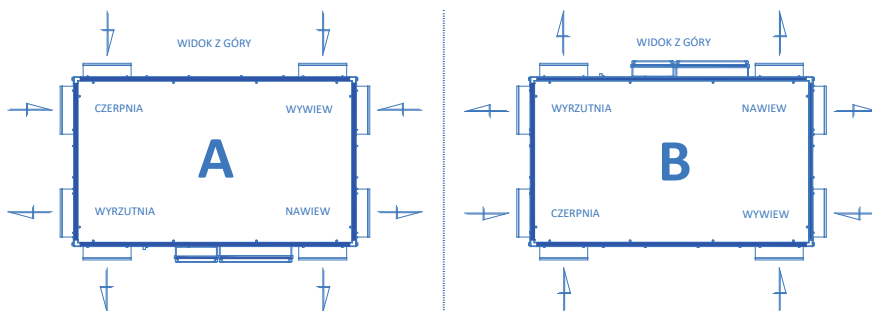

Centrala dostępna jest w dwóch wersjach konfiguracji króćców.

typy wykonania





# centrala wentylacyjna **DELUXE 22VK**

układ pionowy, stojący



opis

**Centrale wentylacyjne DELUXE** zaprojektowane zostały z myślą o najbardziej wymagającym użytkowniku. Obudowa zaprojektowana została z profili aluminiowych wypełnionych panelami mocowanymi w systemie **EasyFix**, pozwalającym na łatwy demontaż podczas konserwacji oraz swobodną konfigurację króćców powietrza podczas montażu. Panele ściennie wykonane są z blachy stalowej ocynkowanej, dodatkowo malowanej elektrostatycznie w kolorze RAL7035 dla zapewnienia estetycznego wyglądu, najwyższej trwałości, odporności fizykochemicznej oraz łatwości utrzymania w czystości. Ścianka dostępna jest w kilku wersjach izolacji akustycznotermicznej: panel izolowany wewnątrz 13mm matą kauczukową lub typu "sandwich" wypełniony pianką XPS grubości 25mm. Kompaktowa obudowa zaprojektowana została pod kątem maksymalnie cichej pracy i łatwości obsługi. Bardzo wysoki odzysk energii cieplnej to zasługa płytowego wymiennika ciepła o przepływie **krzyżowo-przeciwprądow** o dużej powierzchni czynnej wymiany. Wymiennik osiąga **sprawność do 96%** i wykonany jest z aluminium. Centrale posiadają automatyczny system obejścia wymiennika dla powietrza świeżego - **automatyczny by-pass**. Cichą i energooszczędną pracę zapewniają wentylatory spełniające normy **Ecodesign** z możliwością **płynnej regulacji obrotów**. Centrale mogą pracować zarówno w pozycji **pionowej**, jak i **poziomej**, co pozwoliło na stworzenie 3 wersji urządzenia: **podwieszanej, leżącej oraz stojącej**.

opcje wykonania

Układ pionowy (V), stojący	Układ poziomy (L), leżący *)	Układ poziomy (P), podwieszany *)	Nagrzewnica
<ul style="list-style-type: none"> <li>• stopy montażowe</li> <li>• ścianka typu „sandwich” z izolacją 25 mm</li> </ul>	<ul style="list-style-type: none"> <li>• stopy montażowe</li> <li>• ścianka typu „sandwich” z izolacją 25 mm</li> </ul>	<ul style="list-style-type: none"> <li>• uchwyty mocujące</li> <li>• ścianka typu „sandwich” z izolacją 25 mm</li> </ul>	<ul style="list-style-type: none"> <li>• wstępna, wtórna</li> <li>• wodna, elektryczna</li> </ul>
<b>standard</b>	<b>opcja</b>	<b>opcja</b>	<b>opcja</b>
Tryb bez odzysku ciepła: by-pass	Instalacja zewnętrzna	Chłodnica	Współpraca z gruntowym wymiennikiem ciepła
<ul style="list-style-type: none"> <li>• automatyczny</li> </ul>	<ul style="list-style-type: none"> <li>• panel dachowy</li> <li>• ścianka z izolacją 50 mm</li> <li>• stopy montażowe lub rama montażowa</li> </ul>	<ul style="list-style-type: none"> <li>• wodna, freonowa</li> </ul>	<ul style="list-style-type: none"> <li>• rurowym, żwirowym</li> <li>• glikolowym, płytowym</li> </ul>
<b>standard</b>	<b>opcja</b>	<b>opcja</b>	<b>standard</b>

\*) Centrala **DELUXE 22** dostępna jest również w wersjach: **poziomej leżącej** oraz **poziomej podwieszanej**.  
Akcesoria opcjonalne dobierane na życzenie.

charakterystyka

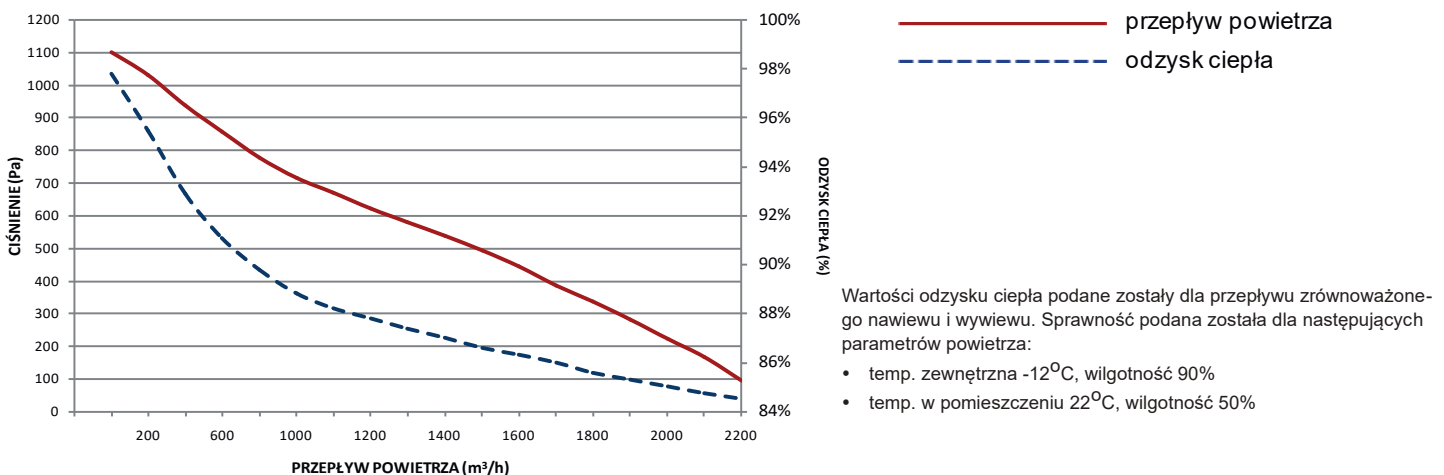

Twoje powietrze, Nasza pasja...

**HESTOR™**

# centrala wentylacyjna **DELUXE 22VK**

WIDOK  
OD  
PRZODU

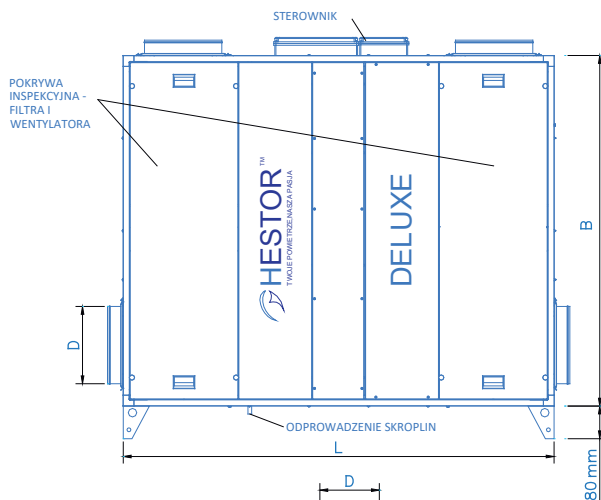

WIDOK  
Z  
BOKU

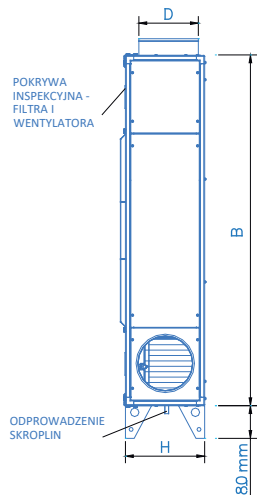

## WYMIARY

wysokość B* + sterowanie	1515 + 100 mm
szerokość H / Hmax	590 / 610 mm
długość L*	2200 mm
średnica króćców ØD**	315 mm
masa	250 kg

\* wymiary nie uwzględniają króćców przyłączeniowych powietrza

\*\* na zamówienie dostępne są króćce prostokątne

## DANE TECHNICZNE

wydajność nominalna	2000 m <sup>3</sup> /h
spręż dyspozycyjny	220 Pa
sprawność odzysku ciepła	85 %
napięcie	~230 V / 1 / 50 Hz
maksymalne natężenie prądu	5,6 A
maksymalny pobór mocy	896 W
grubość izolacji	25 mm
filtry: standard / opcja	G4 / F7
odpływ skroplin	25 mm
temperatura pracy	-20 °C ÷ 40 °C
stopień ochrony	IP 54

## AKUSTYKA Lw

H <sub>z</sub>	63	125	250	500	1000	2000	4000	8000
d <sub>B</sub>	47	59	68	73	77	75	71	61

Dane dla prędkości maksymalnej wentylatora na wylocie.

parametry

## Nowoczesny system sterowania:

- podgląd pracy centrali wentylacyjnej na kolorowym ekranie dotykowym - wizualizacja pracy systemu
- aktualizacja oprogramowania poprzez kartę MicroSD
- monitoring jakości powietrza - temperatura, wilgotność, stężenie gazów
- integracja z systemem BMS
- sterowanie nagrzewnicami, chłodnicami i komorą mieszania
- automatyczne odszranianie wymiennika ciepła, funkcje cyklicznego oczyszczania wymiennika i definiowania sposobu jego pracy
- funkcja automatycznego free-cooling
- współpraca z gruntowym wymiennikiem ciepła GWC
- współpraca z okapami kuchennymi, centralami alarmowymi, systemami przeciwpożarowymi, kominkiem
- tryby fabryczne :przewietrzenia, otwartych okien, imprezy, utrzymywania nadciśnienia lub podciśnienia
- tryb współpracy z kominkiem
- tygodniowy harmonogram pracy
- historia zdarzeń alarmowych
- sterowanie temperaturą zadaną
- płynna kontrola wydatku powietrza
- automatyczne powiadomienia o terminie przeglądu serwisowego
- wizualizacja ilości energii odzyskanej przez wymiennik ciepła



panel dotykowy



panel RMC

automatyka



www.hestor.pl

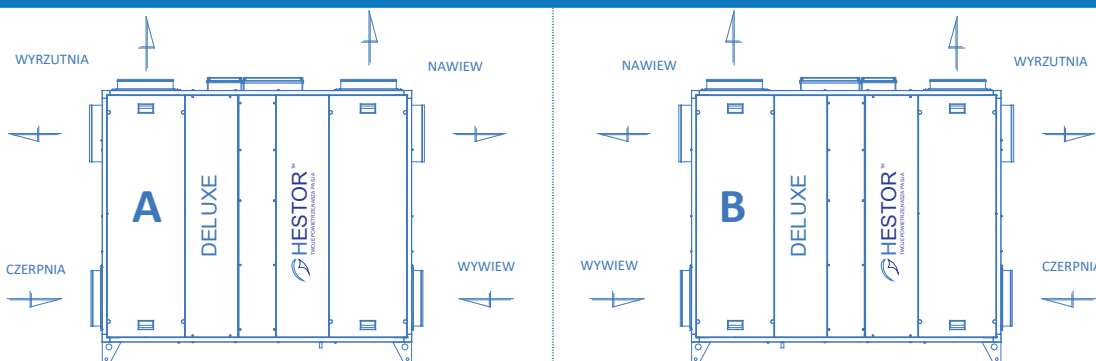

Centrala dostępna jest w dwóch wersjach konfiguracji króćców.



typy wykonania